

扇町ミュージアムキューブ【CUBE01】舞台備品リスト

備品・設備の効率的運用のため、催物における使用量・状況などは、事前の打ち合わせの中で確認・調整をさせていただきます。

すべての備品・設備の使用にあたっては、(施設の利用)申し込み・事前の打ち合わせにおいての確認が必要です。

(ご使用当日の各CUBEの状況により、使用出来ない場合もございます。また、それぞれの備品の数量・仕様は、予告なしに変更する場合がございます。)

※ 備品・設備を利用した、すべての作業(準備・復旧・片付け)に関する時間は、施設利用時間に含まれます。

※ 作業人件費(仕込・撤去・他)は、別途費用になります。

舞台設備						
項目	備品・設備名	サイズ(mm)	仕様	数量	使用料 / 一日	備考
幕類	袖幕	(W) 1,800 × (H) 6,800	黒(起毛 防災 ヒダなし)	4	—	2袖
	袖幕	(W) 2,700 × (H) 6,800	黒(起毛 防災 ヒダなし)	2	—	1袖
	袖幕(バトン外)	(W) 1,500 × (H) 3,250	黒(起毛 防災 ヒダなし)	2	—	1袖
	東西幕(袖幕兼用)	(W) 1,800 × (H) 4,500	黒(起毛 防災 ヒダなし)	2	—	
	東西幕(袖幕兼用)	(W) 2,700 × (H) 4,500	黒(起毛 防災 ヒダなし)	2	—	
	大黒幕	(W) 10,600 × (H) 6,800	黒(起毛 防災 ヒダなし)	1	—	裾チェーンなし
	ホリゾン幕	(W) 10,000 × (H) 6,880	難燃ホリゾン ヒダなし	1	—	裾チェーン
	一文字幕	(W) 10,600 × (H) 900	黒(起毛 防災 ヒダなし)	1	—	裾パイプなし
	一文字幕	(W) 10,600 × (H) 1,800	黒(起毛 防災 ヒダなし)	1	—	裾パイプなし
	引割緞帳	(W) 5,300 × (H) 6,680	黒(起毛 防災 ヒダなし)	2	—	
部材	カーテンレール		ロープ・滑車・ランナー等備品	一式	—	引割緞帳に使用
ケコミ	ケコミ	(W) 14,400 × (H) 600	黒(防災 ヒダなし)	1	—	
平台	平台(900×1,800)	(W) 900 × (D) 1,800 × (H) 100	框100mm 天板コンパネ	29	—	
	平台(600×1,800)	(W) 600 × (D) 1,800 × (H) 100	框100mm 天板コンパネ	6	—	
	平台(900×900)	(W) 900 × (D) 900 × (H) 100	框100mm 天板コンパネ	4	—	
箱馬	箱馬	(W) 200 × (D) 300 × (H) 500	材質:コンパネ	70	—	
階段	階段	(W) 600 × (D) 600 × (H) 400	材質:コンパネ	4	—	黒色
脚立	脚立	(H) 6尺		1	—	

・CUBE01専用オプション

床材	○ パンチカーペット(黒)	(W) 1,800 × (D) 10,800	CUBE01専用	一式	3,000	6間×3間
	○ リノリウム(黒)	(W) 900 × (D) 10,000	CUBE01専用	一式	8,000	6間×3間 ※リノテープ別途

※ 上記の使用料については、各CUBEの『基本利用料』に含まれます。

※ ○印の備品・設備については、それぞれその使用ごとに、『備品利用料』が必要になります。

扇町ミュージアムキューブ【CUBE01～03共通】舞台備品リスト

項目	設備	サイズ(mm)	仕様	数量	使用料 / 一日	備考
平台	○ 平台(900×1,800)	(W) 900 × (D) 1,800 × (H) 100	框100mm 天板コンパネ	18	100	(木目)9枚・(黒)9枚
床材	○ パンチカーペット(黒)	(W) 1,800 × (D) 5,400		一式	1,500	2本まで
	○ リノリウム(黒)	(W) 900 × (D) 5,400		一式	4,000	4本まで ※リノテープ別途
イントレ	イントレ	(W) 1,900 × (D) 1,300 × (H) 3,670	2段	1	—	CUBE02優先
ウエイト	砂袋		9kg	20	—	
司会台	○ 司会台	(W) 600 × (D) 400 (H) 1,300	木目調	1	1,000	
譜面台	譜面台		折りたたみ式 (黒)	15	—	CUBE04～10優先 ※要予約

※ ○印の備品・設備については、それぞれその使用ごとに、『備品利用料』が必要になります。





扇町ミュージアムキューブ【CUBE01】 舞台備品リスト写真

設備	袖幕		袖幕		袖幕 (ハットン)	
サイズ(mm)	(W) 1,800 × (H) 6,800		(W) 2,700 × (H) 6,800		(W) 1,500 × (H) 3,250	
仕様	黒 (起毛 防火 ヒダなし)		黒 (起毛 防火 ヒダなし)		黒 (起毛 防火 ヒダなし)	
イメージ						
数量/備考	4		2		4	
料金	基本利用料に含まれる		基本利用料に含まれる		基本利用料に含まれる	

設備	東西幕(袖幕兼用)		東西幕(袖幕兼用)		大黒幕	
サイズ(mm)	(W) 1,800 × (H) 4,500		(W) 2,700 × (H) 4,500		(W) 10,600 × (H) 6,800	
仕様	黒 (起毛 防火 ヒダなし)		黒 (起毛 防火 ヒダなし)		黒 (起毛 防火 ヒダなし)	
イメージ						
数量/備考	2		2		1 裾チェーンなし	
料金	基本利用料に含まれる		基本利用料に含まれる		基本利用料に含まれる	



設備	水平幕(裾チェーン)		一文字幕		一文字幕	
サイズ(mm)	(W) 10,000 × (H) 6,880		(W) 10,600 × (H) 900		(W) 10,600 × (H) 1,800	
仕様	難燃水平幕 ヒダなし		黒 (起毛 防火 ヒダなし)		黒 (起毛 防火 ヒダなし)	
イメージ						
数量/備考	1 裾チェーン		1 裾パイプなし		1 裾パイプなし	
料金	基本利用料に含まれる		基本利用料に含まれる		基本利用料に含まれる	

設備	引割織機		カーテンレール		ケコミ	
サイズ(mm)	(W) 5,300 × (H) 6,680				(W) 13,000 × (H) 606	
仕様	黒 (起毛 防火 ヒダなし)		ロープ・消車・ランナー等備品		黒 (防火 ヒダなし)	
イメージ						
数量/備考	2		一式 引割織機に使用		1	
料金	基本利用料に含まれる		基本利用料に含まれる		基本利用料に含まれる	

設備	平台 (900×1,800)		平台 (600×1,800)		平台 (900×900)		箱馬	
サイズ(mm)	(W) 900 × (D) 1,800 × (H) 100		(W) 600 × (D) 1,800 × (H) 100		(W) 900 × (D) 900 × (H) 100		(W) 200 × (D) 300 × (H) 500	
仕様	枠100mm 天板コンパネ		枠100mm 天板コンパネ		枠100mm 天板コンパネ		材質: コンパネ	
イメージ								
数量/備考	29		6		4		70	
料金	基本利用料に含まれる		基本利用料に含まれる		基本利用料に含まれる		基本利用料に含まれる	

設備	階段		脚立		パンチカーペット		リノリウム	
サイズ(mm)	(W) 600 × (D) 600 × (H) 400		(H) 6R		(W) 1,800 × (D) 10,800		(W) 900 × (D) 10,000	
仕様	材質: コンパネ				CUBE01専用オプション		CUBE01専用オプション	
イメージ								
数量/備考	4 黒色		1		一式 6階×3階分まで可能		一式 6階×3階分まで可能 ※リノリウム別途	
料金	基本利用料に含まれる		基本利用料に含まれる		3,000円		8,000円	

扇町ミュージアムキューブ【CUBE01～03共通】舞台備品リスト写真

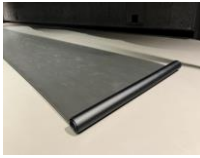
設備	平台 (900×1,800)		パンチカーペット		リノリウム		
サイズ(mm)	(W) 900 × (D) 1,800 × (H) 100		(W) 1,800 × (D) 5,400		(W) 900 × (D) 5,400		
仕様	柵100mm 天板コンパネ		黒		黒		
イメージ							
数量/備考	18 (木目)9枚・(黒)9枚	料金は一枚/日	一式 (2本まで)	料金は一式/日	一式 (4本まで)	料金は一式/日 ※リノテープ別途	
料金	100円		1,500円		4,000円		

設備	イントレ		砂袋		
サイズ(mm)	(W) 1,900 × (D) 1,300 × (H) 3,670		9kg		
仕様	2段				
イメージ					
数量/備考	1	CUBE02優先	20		
料金	サービス		サービス		

設備	司会台		譜面台		
サイズ(mm)	(W) 600 × (D) 400 × (H) 1300				
仕様	木目調		折りたたみ		
イメージ					
数量/備考	1		15	CUBE04～10優先 ※要予約	
料金	1,000円		-		

扇町ミュージアムキューブ【CUBE01】照明備品リスト

備品・設備の効率的運用のため、催物における使用量・状況などは、事前の打ち合わせの中で確認・調整をさせていただきます。

すべての備品・設備の使用にあたっては、(施設の利用)申し込み・事前の打ち合わせにおいての確認が必要です。

(ご使用当日の各CUBEの状況により、使用出来ない場合もございます。また、それぞれの備品の数量・仕様は、予告なしに変更する場合がございます。)

※ 備品・設備を利用した、すべての作業(準備・復旧・片付け)に関する時間は、施設利用時間に含まれます。

※ 作業人件費(仕込・撤去・他)は、別途費用になります。

照明設備						
項目	設備	メーカー	型番	数量	使用料 /-日	備考
照明器具	LEDスポットライト 80W 3000K	松村電機	LF-6II-W	10	—	フレネルタイプ / シート枠(6インチ)
	LEDスポットライト 80W 3000K	松村電機	LC-6II-W	10	—	シャープエッジ / シート枠(6インチ)
	LEDスポットライト 90W 3000K	e-lite	64J1K-Tungsten	18	—	パーライト型 / シート枠(8インチ) 内8台は3Fパトんに基本仕込み
	LEDスポットライト 120W RGBW	e-lite	64J-RGBW V2	22	—	パーライト型・シート枠有(8インチ) 内6台は2Fキャラリーに基本仕込み
	LEDスポットライト 310W LED8色カラー	ETC	S4LED3LS	24	—	36°x16台(内8台はCL基本仕込) 50°x8台(2Fキャラリーに基本仕込) プロファイル スポット高鮮明レンズ付 シート枠(6インチ)・GOBOホルダー
	LEDスポットライト 194W LED4色カラー	ETC	ColorSource Spot jr	12	—	ズーム25-50度 / GOBOホルダー
	1KWフレネル(ハロゲン)	丸茂電機	HQE-250-H	12	—	
	Source Four 750	ETC	Source Four 750	12	—	36°x8台 50°x4台 シート枠、GOBOホルダー
アクセサリ	三脚二段スタンド	丸茂電機	SK-2	12	—	
	平置ベース	丸茂電機	SHB-15	20	—	
	自在ハンガー	松村電機	HL-3	12	—	吊下荷重 15kg
	ハンガー アルミ製	松村電機	HG-1	98	—	吊下荷重 30kg
	シュート棒	松村電機	MCB-L	2	—	3441~7000mm
ケーブル	C型30Aケーブル	松村電機	30P-30B/2	10	—	2m
		松村電機	30P-30B/5	10	—	5m
	信号ケーブル(DMX5pinケーブル)	松村電機	DK2-2	90	—	2m
		松村電機	DK2-5	20	—	5m
	信号ケーブル(LANケーブル)	松村電機	EK-2B	10	—	2m
		松村電機	EK-5B	10	—	5m
システム関連・その他	照明操作卓	ETC	Ion Xe 20	1	—	
	舞台袖操作卓	ETC	ColorSource 20AV	1	—	
	移動型調光器	松村電機	CD-103i-DC	10	—	20A×6口(3回路)最大3kw / 8台はキャットウォーク基本仕込

※ 上記の使用料については、各CUBEの『基本利用料』に含まれます。





※ ○印の備品・設備については、それぞれその使用ごとに、『備品利用料』が必要になります。

扇町ミュージアムキューブ【CUBE01~03共通】照明備品リスト

項目	設備	メーカー	型番	数量	使用料 /-日	備考
照明器具	○ フォロースポットライト	OPULX	LUXA LMP-1020	4	3,000	
	フォロースポット用スタンド	松村電機	SB-3N	4	—	三脚2段スタンド
	○ LEDフラッドライト 133W	ETC	ColorSourceCYC	20	500	
	○ 1KWフレネル(ハロゲン)	松村電機	FX-8	4	350	シート枠
アクセサリ	ゴボホルダー	—	—	—	—	Aサイズ、Mサイズ(ColorSource Spot jr.)
	GOBO	—	—	—	—	別途お問合せください
	シュート棒	松村電機	MCB-L	1	—	3441~7000mm
ケーブル	C型20Aケーブル		20C型ケーブル 10m	▲	—	ご利用の際はご相談ください
			20C型ケーブル 5m	▲	—	
			20C型ケーブル 3m	▲	—	
			20C-20Cマルチ	▲	—	
	平行ケーブル(3Pアース付き)		平行ケーブル 10m	▲	—	
			平行ケーブル 5m	▲	—	
システム関連・その他	○ デイマールバック調光器	Lite-Puter	DX-401A	2	2,500	5PIN ⇄ 3PIN 変換有
	○ スモークマシン	Antari	F-1FAZER	1	6,000	ファン・スモーク液込み
	○ スモーク液(水性)	Antari	FLG-5	1	3,000	追加分 2.4ℓ





※ ○印の備品・設備については、それぞれその使用ごとに、『付帯設備利用料』が必要になります。

扇町ミュージアムキューブ【CUBE01】照明備品リスト写真

設備	LEDスポットライト 80W 3000K	LEDスポットライト 80W 3000K	LEDスポットライト 90W 3000K	LEDスポットライト 120W RGBW
型番	LF-6II-W	LF-6II-W	64J1K-Tungsten	64J-RGBW V2
メーカー	松村電機	松村電機	e-lite	e-lite
イメージ				
数量/備考	10 フレネルタイプ / シート枠(6インチ)	10 シャープエッジ / シート枠(6インチ)	18 ハーフタイプ / シート枠(8インチ) 内8台は3F/1トンに基本仕込み	22 ハーフタイプ・シート枠(8インチ) 内6台は2Fギャラリに基本仕込み
料金	基本利用料に含まれる	基本利用料に含まれる	基本利用料に含まれる	基本利用料に含まれる

設備	LEDスポットライト 310W LED8色カラー	LEDスポットライト 194W LED4色カラー	1kWフレネル (ハロゲン)	500W (ハロゲン)
型番	S4LED3LS	ColorSource Spot Jr	HQE-250-H	Source Four 750
メーカー	ETC	ETC	丸茂電機	ETC
イメージ				
数量/備考	24 36" x16台(内8台はCL基本仕様) 50" x8台(2Fギャラリに基本仕様) フロアスタイルスポット高輝度レンズ付 シート枠(6インチ)・GOBOホルダー	12 ズーム25-50度 GOBOホルダー	12	12 36" x8台 50" x4台 シート枠、GOBOホルダー
料金	基本利用料に含まれる	基本利用料に含まれる	基本利用料に含まれる	基本利用料に含まれる

















設備	三脚二段スタンド	平置ベース	自在ハンガー	ハンガー アルミ製
型番	SK-2	SHB-10	HHL-3	HG-1
メーカー			松村電機	松村電機
イメージ				
数量/備考	12	20	12 吊下重量 15kg	98 吊下重量 30kg
料金	基本利用料に含まれる	基本利用料に含まれる	基本利用料に含まれる	基本利用料に含まれる

設備	シュート棒	C型30Aケーブル	C型30Aケーブル	信号ケーブル (DMX5pinケーブル)
型番	MCB-L	30P-30B/2	30P-30B/5	DK2-2
メーカー	松村電機	松村電機	松村電機	松村電機
イメージ				
数量/備考	1 3,441mm~7,000mm	10 2m	10 5m	90 2m
料金	基本利用料に含まれる	基本利用料に含まれる	基本利用料に含まれる	基本利用料に含まれる

設備	信号ケーブル (DMX5pinケーブル)	信号ケーブル (LANケーブル)	信号ケーブル (LANケーブル)	照明操作卓
型番	DK2-5	EK-2B	EK-5B	lon Xe 20
メーカー	松村電機	松村電機	松村電機	ETC
イメージ				
数量/備考	20 5m	10 2m	10 5m	1 メイン卓
料金	基本利用料に含まれる	基本利用料に含まれる	基本利用料に含まれる	基本利用料に含まれる

設備	舞台袖操作卓	移動型調光器		
型番	ColorSource 20 AV	CD-103 i-DC		
メーカー	ETC	松村電機		
イメージ				
数量/備考	1 サブ卓	10 20A x 6口 (3回路) 最大3kw 5台はセットワーク基本仕様		
料金	基本利用料に含まれる	基本利用料に含まれる		

扇町ミュージアムキューブ【CUBE01～03共通】照明備品リスト写真

設備	フォロースポットライト		フォロースポット用スタンド		LEDフラッドライト 133W		1KWフレネル（ハロゲン）	
型番	LUXA LMP-1020		SB-3N		ColorSourceCYC		FX-8	
メーカー	OPULX		松村電機		ETC		松村電機	
イメージ								
数量/備考	4		4	三脚2段スタンド	20		6	シート枠
料金	3,000円		フォロースポットライトに含む		500円		350円	
設備	ゴボホルダー		GOBO		シュート棒			
型番					MCB-L			
メーカー					松村電機			
イメージ								
数量/備考	1	Aサイズ, Mサイズ(ColorSource Spot #)	別途お問合せください		1	3,441mm~7,000mm		
料金	基本利用料に含まれる		基本利用料に含まれる		基本利用料に含まれる			
設備	C型20Aケーブル		C型20Aケーブル		C型20Aケーブル			
型番	20C型ケーブル 10m		20C型ケーブル 5m		20C型ケーブル 3m			
メーカー								
イメージ								
数量/備考	ご利用の際はご相談ください		ご利用の際はご相談ください		ご利用の際はご相談ください			
料金	基本利用料に含まれる		基本利用料に含まれる		基本利用料に含まれる			
設備	C型20Aケーブル		平行ケーブル（3Pアース付き）		平行ケーブル（3Pアース付き）		平行ケーブル（3Pアース付き）	
型番	20C-20Cマルチ		平行ケーブル 10m		平行ケーブル 5m		平行ケーブル 3m	
メーカー								
イメージ								
数量/備考	ご利用の際はご相談ください		ご利用の際はご相談ください		ご利用の際はご相談ください		ご利用の際はご相談ください	
料金	基本利用料に含まれる		基本利用料に含まれる		基本利用料に含まれる		基本利用料に含まれる	
設備	ディマーバック調光器		スモークマシン		スモーク液			
型番	DA-401A		F-1FAZER		FLG-5			
メーカー	Lite-Puter		Antari		Antari			
イメージ								
数量/備考	2	5PIN-3PIN/3PIN-5PIN変換有	1	ファン・スモーク液込み	1	2.4ℓ		
料金	2,500円		6,000円		3,000円			

扇町ミュージアムキューブ【CUBE01】音響・映像備品リスト

備品・設備の効率的運用のため、催物における使用量・状況などは、事前の打ち合わせの中で確認・調整をさせていただきます。

すべての備品・設備の使用にあたっては、(施設の利用)申し込み・事前の打ち合わせにおいての確認が必要です。

(ご使用当日の各CUBEの状況により、使用出来ない場合もございます。また、それぞれの備品の数量・仕様は、予告なしに変更する場合がございます。)

※ 備品・設備を利用した、すべての作業(準備・復旧・片付け)に関する時間は、施設利用時間に含まれます。

※ 作業人件費(仕込・撤去・他)は、別途費用になります。

音響設備						
項目	設備	メーカー	型番	数量	使用料 /-日	備考
常設スピーカー	メインスピーカー L	CODA AUDIO	HOPS 12i-64	1	—	許容入力(AES/ピーク)2000W/8000W
	メインスピーカー C			1	—	#
	メインスピーカー R			1	—	#
	サブウーハー L	CODA AUDIO	N-SUB	1	—	許容入力(AES/ピーク)1500W/6000W
	サブウーハー R			1	—	#
	サイドフィルスピーカー L	CODA AUDIO	HOPS5	1	—	許容入力(AES/ピーク)300W/1200W
	サイドフィルスピーカー R			1	—	#
	ステージサイドスピーカー L	CODA AUDIO	HOPS5	1	—	許容入力(AES/ピーク)300W/1200W
ステージサイドスピーカー R	1			—	#	
パワーアンプ架	パワーアンプA	CODA AUDIO	LINUS14D	5	—	ピーク出力 8Ω: 4×2700W
	パワーアンプB	AMCRON	DCi 8 300DA	1	—	運送楽屋送り
音響操作卓	ミキサー	Allen&Heath	Avantis	1	—	
	Danteカード	Allen&Heath	M-DL-DANTE18-AX	1	—	
	L2スイッチ(Dante Primary)	Luminex	GigaCore16XT	1	—	
	L2スイッチ(Dante Secondary)	Luminex	GigaCore16XT	1	—	
コントロールモニタースピーカー	スピーカー	JBL	705P Powerd	2	—	
音響周辺機器類	4chデジタルワイヤレス受信機	SHURE	ULXD4Q-AB	1	—	B帯デジタル 4波まで
	ソリッドステートCDレコーダー	TASCAM	SS-CDR250N	2	—	音響操作卓ワゴンに収納
	無停電電源装置	OMRON	BU150R	1	—	
入出力制御架	プログラマブルデジタルプロセッサ	BSS Audio	BLU-806	2	—	
	L2スイッチ(Dante Primary)	Luminex	GigaCore16XT	1	—	
	L2スイッチ(Dante Secondary)	Luminex	GigaCore16XT	1	—	
	L2スイッチ(Control)	Luminex	GigaCore16XT	1	—	
	I/Oラック	Allen&Heath	DT168	2	—	
その他	無停電電源装置	OMRON	BU150R	1	—	
	エアモニターマイクロフォン	AKG	P170	2	—	
	モニターヘッドフォン	audio-technica	ATH-M50X	1	—	

連絡設備						
項目	設備	メーカー	型番	数量	使用料 /-日	備考
インターカムシステム	マルチチャンネルラックステーション	Green Go	GGO-MCX	1	—	
	ハイブリットスイッチ	Green Go	GGO-SW18-GBX	1	—	
	マルチチャンネル有線ベルトパック	Green Go	GGO-BPX	8	—	
	密閉片耳ヘッドセット/マイクブーム	RIDEAL	SH12SD-4F	8	—	
	接続ケーブル 5m	CANARE	ETC6-05-N	8	—	

※ 上記の使用料については、各CUBEの『基本利用料』に含まれます。

※ ○印の備品・設備については、それぞれその使用ごとに、『備品利用料』が必要になります。

映像設備						
項目	設備	メーカー	型番	数量	使用料 /-日	備考
マトリクススイッチャー	スイッチャー	IMAGENICS	US-42	1	—	音響操作卓ワゴンに収納
AvoIPデコーダー	デコーダー	AMX	NMX-DEC-N2322	2	—	音響操作卓ワゴンに収納

移動備品						
項目	設備	メーカー	型番	数量	使用料 /-日	備考
移動型スピーカー	2-Wayフルレンジスピーカー	CODA AUDIO	HOPS8T	4	—	許容入力(AES/ピーク)450W/1800W
	スピーカースタンド	JBL	JBLTRIPOD-MA	4	—	
マイクロフォン	ダイナミックマイクロフォン	SHURE	SM58-LCE	3	—	
	ダイナミックマイクロフォン	SHURE	SM58-SE	1	—	スイッチ付き
	ダイナミックマイクロフォン	SHURE	SM57-LCE	4	—	楽器用マイク
	○ ワイヤレスマイクロフォン	SHURE	ULXD2/SM58-JB	4	2,500	※電池別 単3電池×2本使用
マイクスタンド	ブームスタンド	KAKASHI	TT-BM1	4	—	
	卓上スタンド	TOA	ST-66A	2	—	

※ 上記の使用料については、各CUBEの『基本利用料』に含まれます。

※ ○印の備品・設備については、それぞれその使用ごとに、『備品利用料』が必要になります。

扇町ミュージアムキューブ【CUBE01～03共通】音響・映像備品リスト

項目	設備	メーカー	型番	数量	使用料 /-日	備考
マイクロフォン	○ コンデンサーマイクロフォン	SONY	C-38B	1	2,500	
	○ コンデンサーマイクロフォン	AKG	C214B	2	1,500	
	○ ワイヤレスヘッドセット	SHURE・CLASSIC PRO	ULXD1・CEM1-SH	2	2,500	電池別 単3電池×2本使用 ※ピンマイクに変更可能
	○ ダイナミックマイクロフォン	SHURE	SM58-LCE	3	600	
	○ ダイナミックマイクロフォン	SHURE	SM58-SE	3	600	スイッチ付き
	○ ダイナミックマイクロフォン	SHURE	SM57-LCE	4	600	楽器用マイク
マイクスタンド	ブームスタンド	KAKASHI	TT-BM1	12	—	
	ブームスタンド	K&M	ST-259B	2	—	
	卓上スタンド	TOA	ST-66A	2	—	
ポータブルPAシステム	○ システムA	YAMAHA	STAGEPAS 600BT	1	6,000	ダイナミックマイクロフォン 2本付
	○ 同上用スタンド	JBL	JBLTRIPOD-MA	2	—	システムAに含む
	○ システムB	YAMAHA	STAGEPAS 400BT	1	4,500	ダイナミックマイクロフォン 2本付
	○ 同上用スタンド	JBL	JBLTRIPOD-MA	2	—	システムBに含む
	○ パワードスピーカー	YAMAHA	DBR12	6	3,000	連続465W/ダイナミック1000W ※連続して2日目から1,500円
その他音響機材	カフボックス	TOMOCA	TCC-60	1	—	
	ダイレクトボックス	BOSS	DI-1	2	600	

映像備品						
項目	設備	メーカー	型番	数量	使用料 /-日	備考
プロジェクター	○ 高輝度プロジェクター	EPSON	EB-PU2213B	1	75,000	13,000lm/レーザー光線 ※連続して2日目から35,000円
	○ 高輝度プロジェクター	EPSON	EB-PU2010B	1	50,000	10,000lm/レーザー光線 ※連続して2日目から25,000円
	○ プロジェクター	EPSON	EB-L730U	1	18,000	7,000lm/レーザー光線 ※連続して2日目から10,000円
	○ プロジェクター	EPSON	EB-L200W	1	3,500	4,200lm/レーザー光線
オプションレンズ	中焦点レンズ	EPSON	ELPLM15	2	—	PU2213B/2010B 専用レンズ
	中焦点レンズ	EPSON	ELPLM11	1	—	PU2213B/2010B 専用レンズ
スクリーン	○ 組み立て式スクリーン(183インチ)	-	MBCF-183HD	1	15,000	16:9サイズ W4,050×H2,290 ※連続して2日目から10,000円
	○ 組み立て式スクリーン(90インチ)	-	PRS-Y90HD	2	1,500	16:9サイズ W1,960×1,102
再生機	○ Blu-rayプレーヤー ブラック	Panasonic	DP-UB45-K	3	1,000	
スイッチャー	○ ATAM Mini Pro ISO	Blackmagicdesign	ATAM Mini Pro ISO	1	4,000	
コンバーター	○ HDMI to SDI 12G	Blackmagicdesign	Micro Converter HDMI to SDI 12G	1	1,000	
	○ SDI to HDMI 12G	Blackmagicdesign	Micro Converter SDI to HDMI 12G	1	1,000	
ケーブル	○ BNCケーブル 30m	CANARE	BNC	2	1,500	12G-SDI対応
	○ HDMIケーブル 5m～9m	CANARE	HDMI	6	1,000	プレミアムハイスピード

※ ○印の備品・設備については、それぞれその使用ごとに、『備品利用料』が必要になります。

扇町ミュージアムキューブ【CUBE01】音響・映像備品リスト写真

音響設備								
設備	メインスピーカー L / C / R		サブウーハー L / R		インフィンスピーカー L / R		ステージサイドスピーカー L / R	
型番	HOPS 12i-64		N-SUB		HOPS 5		HOPS 5	
メーカー	CODA AUDIO		CODA AUDIO		CODA AUDIO		CODA AUDIO	
イメージ								
数量/備考	各 1	許容入力 (AES/ピーク) 2000W/8000W	各 1	許容入力 (AES/ピーク) 1500W/6000W	各 1	許容入力 (AES/ピーク) 300W/1200W	各 1	許容入力 (AES/ピーク) 300W/1200W
料金	基本利用料に含まれる		基本利用料に含まれる		基本利用料に含まれる		基本利用料に含まれる	
設備	パワーアンプ A		パワーアンプ B					
型番	LINUS14D		DCI 8 300DA					
メーカー	CODA AUDIO		AMCRON					
イメージ								
数量/備考	5	ピーク出力 8Ω: 4×2700W	1	選定楽屋送り				
料金	基本利用料に含まれる		基本利用料に含まれる					
設備	ミキサー		Danteカード		L2スイッチ (Dante Primary)		L2スイッチ (Dante Secondary)	
型番	Avantis		M-DL-DANTE18-AX		GigaCore16XT		GigaCore16XT	
メーカー	Allen&Heath		Allen&Heath		Luminex		Luminex	
イメージ								
数量/備考	1		1	Avantisに装着済み	1		1	
料金	基本利用料に含まれる		基本利用料に含まれる		基本利用料に含まれる		基本利用料に含まれる	
設備	コントロールモニタースピーカー		4chデジタルワイヤレス受信機		ソリッドステートCDレコーダー		無停電電源装置	
型番	705P Power		ULXD4Q-AB		SS-CDR250N		BU150R	
メーカー	JBL		SHURE		TASCAM		OMRON	
イメージ								
数量/備考	2		1	8帯デジタル 4波まで	2	音響操作卓ワゴンに収納	1	
料金	基本利用料に含まれる		ワイヤレスマイクフォン(U/LXD2/SM58-JB)に含まれる		基本利用料に含まれる		基本利用料に含まれる	
設備	プログラマブルデジタルプロセッサ		L2スイッチ (Dante Primary)		L2スイッチ (Dante Secondary)		L2スイッチ (Control)	
型番	BLU-806		GigaCore16XT		GigaCore16XT		GigaCore16XT	
メーカー	BSS Audio		Luminex		Luminex		Luminex	
イメージ								
数量/備考	2		2		1		1	
料金	基本利用料に含まれる		基本利用料に含まれる		基本利用料に含まれる		基本利用料に含まれる	
設備	I/Oラック		無停電電源装置					
型番	DT168		BU150R					
メーカー	Allen&Heath		OMRON					
イメージ								
数量/備考	1		1					
料金	基本利用料に含まれる		基本利用料に含まれる					

設備	エアモニターマイクロフォン	モニターヘッドフォン		
型番	P170	ATH-M50X		
メーカー	AKG	audio-technica		
イメージ				
数量/備考	2	1		
料金	基本利用料に含まれる	基本利用料に含まれる		









連絡設備

設備	マルチチャンネルラックステーション	ハイブリットスイッチ	マルチチャンネル有線ヘルトバック	密閉片耳ヘッドセット/マイクブーム
型番	GGO-MCX	GGO-SW18-GBX	GGO-BPX	SH12SD-4F
メーカー	Green Go	Green Go	Green Go	RIDEAL
イメージ				
数量/備考	1	1	8	1
料金	基本利用料に含まれる	基本利用料に含まれる	基本利用料に含まれる	基本利用料に含まれる















設備	接続ケーブル 5m			
型番	ETCG-05-N			
メーカー	CANARE			
イメージ				
数量/備考	8			
料金	基本利用料に含まれる			

映像設備

設備	マトリクススイッチャー	AvolPデコーダー		
型番	US-42	NMX-DEC-N2322		
メーカー	IMAGENICS	AMX		
イメージ				
数量/備考	1	2		
料金	基本利用料に含まれる	基本利用料に含まれる		





移動備品				
設備	2-Wayフルレンジスピーカー		スピーカースタンド	
型番	HOPS8T		JBLTRIPOD-MA	
メーカー	CODA AUDIO		JBL	
イメージ				
数量/備考	4	許容入力 (AES/ピーク) 450W/1800W	4 HOPS8T用	
料金	基本利用料に含まれる		基本利用料に含まれる	
設備	ダイナミックマイクロフォン	ダイナミックマイクロフォン	ダイナミックマイクロフォン	ワイヤレスマイクロフォン
型番	SM58-LCE	SM58-SE	SM57-LCE	ULXD2/SM58-JB
メーカー	SHURE	SHURE	SHURE	SHURE
イメージ				
数量/備考	3	1	4	4
料金	基本利用料に含まれる	スイッチ付き 基本利用料に含まれる	楽器用マイク 基本利用料に含まれる	※電池別 単3電池×2本使用 2,500円
設備	ブームスタンド	卓上スタンド		
型番	TT-BM1	ST-66A		
メーカー	KAKASHI	TOA		
イメージ				
数量/備考	4	2		
料金	基本利用料に含まれる	基本利用料に含まれる		

扇町ミュージアムキューブ【CUBE01～03共通】音響・映像備品リスト写真

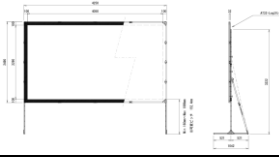

音響備品							
設備	コンデンサーマイクロフォン	コンデンサーマイクロフォン	コンデンサーマイクロフォン	ワイヤレスヘッドセット			
型番	C-38B	C214B	C214B	ULXD1・CEM1-SH			
メーカー	SONY	AKG	AKG	SHURE・CLASSIC PRO			
イメージ							
数量/備考	1	2		2	電池別 単3電池×2本使用 ※ピンマイクに変更可能		
料金	2,500円	1,500円		2,500円			
設備	ダイナミックマイクロフォン	ダイナミックマイクロフォン	ダイナミックマイクロフォン	ダイナミックマイクロフォン			
型番	SM58-LCE	SM58-SE	SM58-SE	SM57-LCE			
メーカー	SHURE	SHURE	SHURE	SHURE			
イメージ							
数量/備考	3	3	スイッチ付き	4	楽器用マイク		
料金	600円	600円		600円			
設備	ブームスタンド	ブームスタンド	ブームスタンド	卓上スタンド			
型番	TT-BM1	ST-259B	ST-259B	ST-66A			
メーカー	KAKASHI	K&M	K&M	TOA			
イメージ							
数量/備考	12	2	ミニブーム	2			
料金	※マイクロフォンに含む		※マイクロフォンに含む	※マイクロフォンに含む			
設備	システムA	システムB	システムB	システムA・B スピーカースタンド			
型番	STAGEPAS 600BT	STAGEPAS 400BT	STAGEPAS 400BT	JBLTRIPOD-MA			
メーカー	YAMAMA	YAMAMA	YAMAMA	JBL			
イメージ							
数量/備考	1	1	ダイナミックマイクロフォン 2本付	2			
料金	6,000円	4,500円		※システムA・Bに含む			
設備	パワードスピーカー	カフボックス	カフボックス	DJ			
型番	DBR12	TCC-60	TCC-60	DI-1			
メーカー	YAMAHA	TOMOCA	TOMOCA	BOSS			
イメージ							
数量/備考	6	1		2			
料金	3,000円	サービス		600円			

映像備品

設備	高輝度70" iQ3A-LED光源		高輝度70" iQ3A-LED光源		70" iQ3A-LED光源		70" iQ3A-LED光源	
型番	EB-PU2213B 【13,000ルーメン】		EB-PU2010B 【10,000ルーメン】		EB-L730U 【7,000ルーメン】		EB-L200W 【4,200ルーメン】	
メーカー	EPSON		EPSON		EPSON		EPSON	
イメージ								
数量/備考	1	中焦点レンズ含む 4Kエンハンスメントテクノロジー	1	中焦点レンズ含む 4Kエンハンスメントテクノロジー	1		1	
料金	75,000円 / 2日目から 35,000円		50,000円 / 2日目から 25,000円		18,000円 / 2日目から 10,000円		3,500円	

設備	中焦点レンズ		中焦点レンズ		スクリーン可搬組立型スクリーン モノクリア 32 70"外投射183		70" iQ3A-LEDスクリーン(床置き式90型相当)	
型番	ELPLM15		ELPLM11		MBCF-183HD		PRS-Y90HD	
メーカー	EPSON		EPSON		stumpfl		サンワサプライ	
イメージ								
数量/備考	2		1	CUBE01 後方投影時使用	1	W4050×H2290	2	※16:9 90インチ W1,960×H1,102
料金	EB-PU2213B EB-PU2010B 2機種の専用レンズ		EB-PU2213B EB-PU2010B 2機種の専用レンズ		15,000円 / 2日目から 10,000円		1,500円	

設備	ブルーレイプレーヤー ブラック							
型番	DP-UB45-K							
メーカー	Panasonic							
イメージ								
数量/備考	3	HDMIケーブル付き						
料金	1,000円							

設備	スイッチャー		コンバーター		コンバーター			
型番	ATEM Mini Pro ISO		Micro Converter HDMI to SDI 12G		Micro Converter SDI to HDMI 12G			
メーカー	Blackmagicdesign		Blackmagicdesign		Blackmagicdesign			
イメージ								
数量/備考	1		1		1			
料金	4,000円		1,000円		1,000円			

設備	BNCケーブル		HDMIケーブル					
型番	30m		5m~9m					
メーカー	CANARE		CANARE					
イメージ								
数量/備考	2	12G-SDI対応	6	プレミアムハイスピード				
料金	1,500円		1,000円					

設備								
型番								
メーカー								
イメージ								
数量/備考								
料金								